

"ЛЕРОМ" - это гарантия высокого качества и экологической безопасности продукции.  
 Производство сертифицировано по Международному стандарту ISO 9001.  
 Декларация ЛДС №: РУ Д-РУ. ДЭСЗ.В.00001; РУ Д-РУ. ДЭСЗ.В.00002; РУ Д-РУ. ДЭСЗ.В.00003.

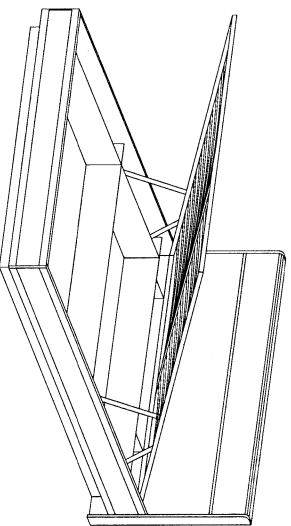

МЕБЕЛЬНАЯ КОМПАНИЯ  
**ЛЕРОМ**

Россия, 442965, Пензенская область,  
 г. Заречный, проезд Фабричный, 11,  
 ООО "Мебельная компания "Лером"  
 e-mail: [Info@lerom.ru](mailto:Info@lerom.ru) <http://www.lerom.ru>  
 Тел./Факс: (8412) 65-33-01, 65-33-02, 65-33-03,  
 65-33-04, 65-33-05  
 Отдел сервиса: (8412) 65-33-06



КРОВАТЬ

КР-1001      КР-1003  
 955(370\*)x1305x2065      955(370\*)x1705x2065  
 КР-1002      КР-1004  
 955(370\*)x1505x2065      955(370\*)x1905x2065

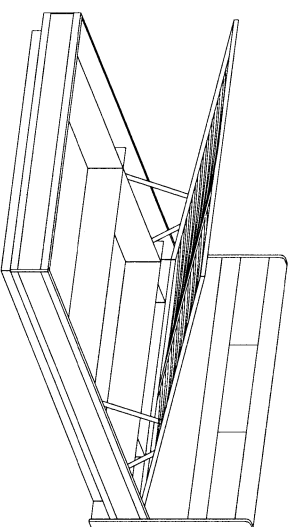

КРОВАТЬ

КР-1701      КР-1703  
 1150(370\*)x1305x2080      1150(370\*)x1705x2080  
 КР-1702      КР-1704  
 1150(370\*)x1505x2080      1150(370\*)x1905x2080

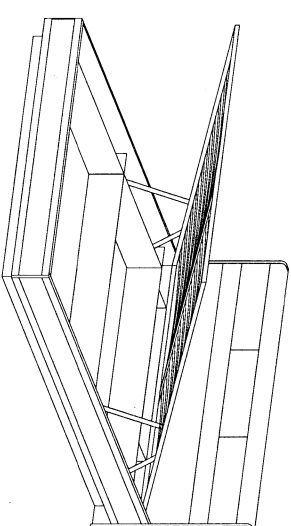

КРОВАТЬ

КР-1801      КР-1803  
 1150(370\*)x1305x2080      1150(370\*)x1705x2080  
 КР-1802      КР-1804  
 1150(370\*)x1505x2080      1150(370\*)x1905x2080

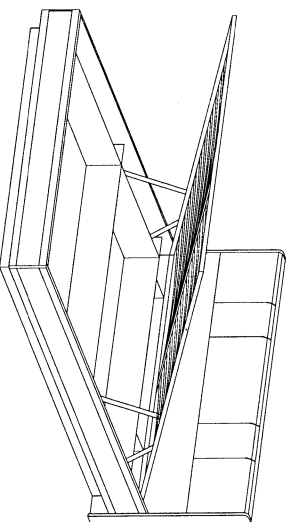

КРОВАТЬ

КР-1011      КР-1013  
 955(370\*)x1305x2065      955(370\*)x1705x2065  
 КР-1012      КР-1014  
 955(370\*)x1505x2065      955(370\*)x1905x2065

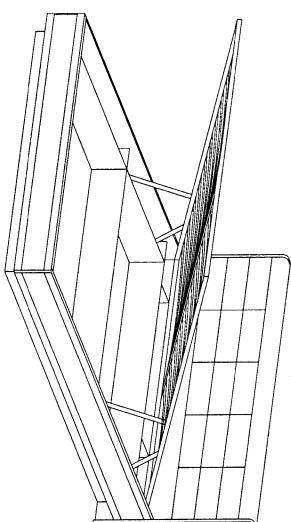

КРОВАТЬ

КР-1051      КР-1053  
 1150(370\*)x1305x2080      1150(370\*)x1705x2080  
 КР-1052      КР-1054  
 1150(370\*)x1505x2080      1150(370\*)x1905x2080

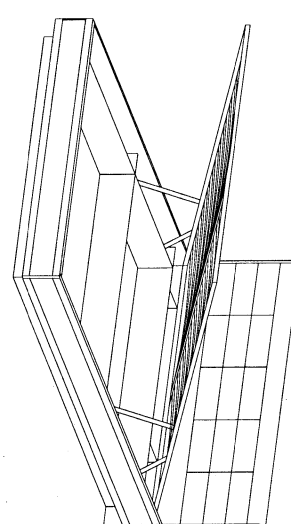

КРОВАТЬ

КР-1851      КР-1853  
 1150(370\*)x1305x2080      1150(370\*)x1705x2080  
 КР-1852      КР-1854  
 1150(370\*)x1505x2080      1150(370\*)x1905x2080

Инструкция

по сборке и эксплуатации мебели

Инструкция по сборке кровати с подъемным механизмом

Уважаемый покупатель!

Благодарим Вас за выбор нашей продукции – кровати, предназначенной для отдыха и сна. В комплект кровати входит кроватное ортопедическое основание, с многослойными ламелями повышенной гибкости из высокосортовой березы. Такая конструкция, в комплекте с матрасом, обеспечивает комфорт во время отдыха и сна, создает правильный ортопедический профиль, снимающий нагрузку на позвоночник, не препятствует притоку свежего воздуха к матрасу.

### **ОБЩИЕ ПРАВИЛА ЭКСПЛУАТАЦИИ ВНИМАНИЕ!!!**

- Максимально допустимая нагрузка на одно детское спальное место составляет 100 кг, на одно взрослое спальное место 120 кг
- Нельзя превышать допустимую нагрузку и прыгать на ортопедическом основании. Это приведет к повреждению ламелей, не подлежащих ремонту, на которые не распространяется гарантия, а также причинит ущерб здоровью
- Запрещается перемещать кровать за спинку

Изделие следует использовать только по его непосредственному назначению.

Изделие разработано для использования в быту.

Помещение, где используется изделие, должно соответствовать следующим требованиям: температура от +10°С до +40°С, влажность воздуха не более 70%, защищено от попадания прямых солнечных лучей, не размещать вблизи отопительных приборов, сырых и холодных стен.

Поверхность деталей изделия следует оберегать от попадания влаги, щелочей, ацетона и т.д., а так же от механических повреждений.

В процессе эксплуатации соблюдайте **инструкцию по чистке изделия:**

- Рекомендуем использовать нейтральные моющие средства, содержащие аммиак, которые не приводят к образованию пятен и не влияют на изменение цвета экокожи. Нельзя использовать чистящие средства, содержащие сильные химикаты и растворители не основе нефтепродуктов.
- Поверхность изделия обрабатывать мягкой тканью, смоченной моющим средством. Затем очищенную поверхность вытереть чистой влажной тканью и протереть насухо.
- Не соекабливайте засохшие пятна.

При поднятии основания ортопедического без матраса возможно резкое открытие механизма, что может привести к травме. Будьте осторожнее, при подъеме придерживайте основание руками.

Во избежание деформации основания распределите нагрузку равномерно. Не допускается присутствие человека (или предметов сопоставимой массы) на изделии в момент трансформации механизма: это приводит к значительным деформациям труб каркаса, расплыванию опор, порче фиксаторов.

При складывании механизма избегайте попадания постельных принадлежностей, посторонних предметов и пальцев между шарнирно-складывающимися деталями механизма.

В случае затруднительного раскладывания или складывания не прилагайте чрезмерных усилий, а проверьте наличие посторонних предметов в шарнирных соединениях.

Рекомендуется периодически осматривать механизм и при необходимости подтягивать винты и гайки.

Не пытайтесь самостоятельно отремонтировать или изменить механизм.

Механизмы трансформации являются сложными изделиями, где присутствуют подвижные сочленения. В них иногда может появляться скрип, при чем на любом этапе жизни изделия. В таких случаях рекомендуется смазать сочленения или трущиеся поверхности минимальным количеством смазки.

### **СБОРКА КРОВАТИ С ПОДЪЕМНЫМ МЕХАНИЗМОМ**











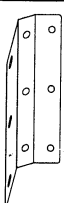



Перед сборкой необходимо убедиться, что Вам не мешают посторонние предметы, чтобы не повредить детали основания или же сами предметы.

Сборку изделия производить согласно инструкции предприятия изготовителя.

Сборку основания рекомендуется производить **вдвоем**. Это облегчает процесс и снижает вероятность случайного травмирования.

Сборку основания производить в горизонтальном положении на твердой поверхности.

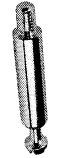
## Комплект фурнитуры

Наименование	п/п	Количество
 Уголок кроватный (28x24x28*160)	10	2
 Винт М6х14	12	34
 Заглушка для эксцентрикковой стяжки	13	32
 Заглушка винта конфирмата	15	12
 Ключ шестигранный 4 мм	18	1
 Винт конфирмат 7.0x50мм	19	12
 Дюбель винчиваемый стяжки эксцентрикковой	20	16
 Эксцентрик стяжки эксцентрикковой	21	32
 Дюбель эксцентрикковой стяжки двойной	22	4
 Опора с гвоздем	23	16
 Дюбель эксцентрикковой стяжки	24	8
 Эксцентрик кроватной стяжки	25	4
 Заглушка самоклеющаяся для эксцентрика кроватной стяжки	26	4
 Дюбель кроватной стяжки	27	4
 Ключ шестигранный 6 мм	28	1
 Подкладка фетровая 20*20	29	9

## Порядок сборки кровати.

1. В переродки (1,4)\* и шток (6), согласно схеме, забить опоры с гвоздем (23).
2. В царги (7), в места крепления переродок, завернуть дюбели эксцентрикковой стяжки (20).
3. В штики (6), в места крепления царг (7), завернуть дюбели кроватной стяжки (27).
4. С помощью двойных дюбелей (22), евровинтов 7x50 (19) и дюбелей (24) закрепить внутренние переродки между собой.
5. Эксцентрикковой стяжкой (21) закрепить боковые царги (7) к переродкам.
6. К уголкам (10) с помощью винтов М6х14 (12) закрепить вставки (8) и переднюю царгу (9), соединив царгу с переродками (винтовое соединение не загибать), окончательно затянуть винты (12) после крепления царг (7) к штику (6).
7. При помощи кроватной стяжки Д35 (25) евровинтов 7x50 (19) закрепить шток (6) к царгам (7) и переродкам (2,3) (см. Схему установки переродки 161x134, рис.№3).
8. Установить механизм подъема основания.

**Внимание! Перед установкой подъемного механизма, необходимо предварительно закрепить на нем винты М8х40 втулками с резьбой М8 согласно схеме ( см. схему монтажа газового лифта на механизм подъема)**

9. С помощью винтов М6х14 (12) зафиксировать подъемные механизмы на царгах (7). (рис.№1)
10. Произвести установку газовых лифтов согласно схеме.
11. Собрать ортопедическое основание (см. Комплект для сборки основания). Схема сборки находится внутри упаковки (№ 3452, №3453, №3454, №3455)
12. При помощи винтов М8х40 через отверстия, указанные на схеме,
13. Уложить дно кровати (5) в отсеки внутри.
14. Закрепить метизы соответствующими заглушками и прикрепить к низу основания (в местах соприкосновения с переродками) самоклеющиеся фетровые демпферы.

\*-Порядковые номера метизов и деталей соответствуют комплектовочным ведомостям №1,2,3 и комплекту фурнитуры.

Схема монтажа подъемного механизма на царгу.



рис.1

## Комплектовочная ведомость №1

№пакета	п/п	Наименование	Размер	Кол-во	КР-1001	КР-1002	КР-1003	КР-1004	КР-1011	КР-1012	КР-1013	КР-1014
Уп. №3073	1	Перегорodka	856*280	4								
	2	Перегорodka	120*158	2	1	1	1	1	1	1	1	1
	3	Перегорodka	161*134	2								
Уп. №3074	4	Перегорodka	1804*280	3				1				1
Уп. №3075	4	Перегорodka	1604*280	3			1				1	
Уп. №3076	4	Перегорodka	1404*280	3		1				1		
Уп. №3077	4	Перегорodka	1204*280	3	1				1			
Уп. №3950	6	Щиток	1902*950*62	1				1				
Уп. №3951	6	Щиток	1702*950*62	1			1					
Уп. №3952	6	Щиток	1502*950*62	1		1						
Уп. №3953	6	Щиток	1302*950*62	1	1							
Уп. №3954	6	Щиток (мягкий)	1902*960*70	1								1
Уп. №3955	6	Щиток (мягкий)	1702*960*70	1							1	
Уп. №3956	6	Щиток (мягкий)	1502*960*70	1						1		
Уп. №3957	6	Щиток (мягкий)	1302*960*70	1					1			
Уп. №3975	7	Царга	2023*250*25	2	1	1	1	1	1	1	1	1
	8	Вставка	254*37*22	2								
Уп. №3976	9	Царга	1822*250*25	1				1				1
Уп. №3977	9	Царга	1622*250*25	1			1				1	
Уп. №3978	9	Царга	1422*250*25	1		1				1		
Уп. №3979	9	Царга	1222*250*25	1	1				1			
Уп. №3663	5	Дно кровати ОДВП(8мм)	857*767	4				1				1
Уп. №3664	5	Дно кровати ОДВП(8мм)	857*667	4			1				1	
Уп. №3665	5	Дно кровати ОДВП(8мм)	857*567	4		1				1		
Уп. №3666	5	Дно кровати ОДВП(8мм)	857*467	4	1				1			
Уп. №3450		Комплект для сборки основания		1	1	1	1	1	1	1	1	1
Уп. №3452		Комплект для сборки основания		1			1					1
Уп. №3453		Комплект для сборки основания		1		1					1	
Уп. №3454		Комплект для сборки основания		1	1				1			
Уп. №3455		Комплект для сборки основания		1	1				1			

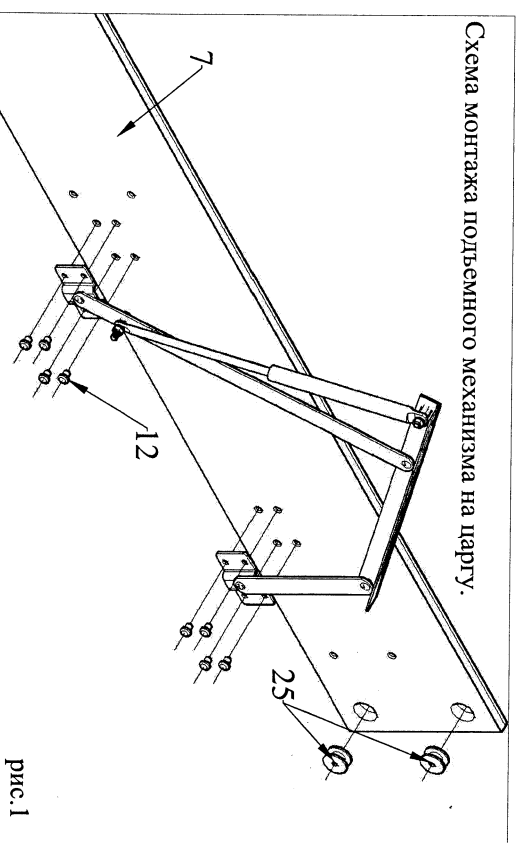
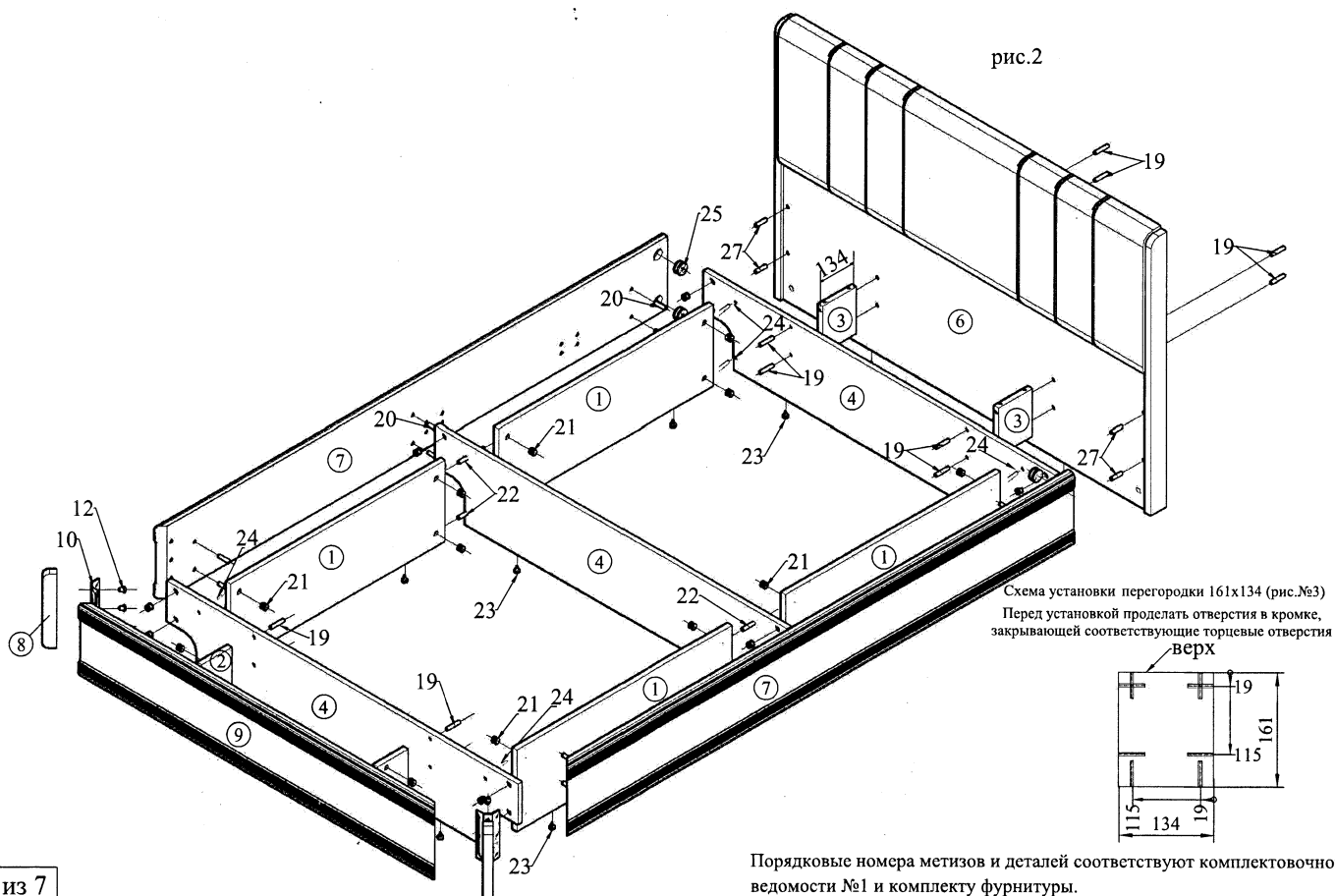

## Комплектовочная ведомость №2

№пакета	п/п	Наименование	Размер	Кол-во	КР-1701	КР-1702	КР-1703	КР-1704	КР-1051	КР-1052	КР-1053	КР-1054
Уп. №3073	1	Перегородка	856*280	4								
	2	Перегородка	120*158	2	1	1	1	1	1	1	1	1
	3	Перегородка	161*134	2								
Уп. №3074	4	Перегородка	1804*280	3				1				1
Уп. №3075	4	Перегородка	1604*280	3			1				1	
Уп. №3076	4	Перегородка	1404*280	3		1				1		
Уп. №3077	4	Перегородка	1204*280	3	1				1			
Уп. №3750	6	Щиток	1302*1150*58	1	1							
Уп. №3751	6	Щиток	1502*1150*58	1		1						
Уп. №3752	6	Щиток	1702*1150*58	1			1					
Уп. №3753	6	Щиток	1902*1150*58	1				1				
Уп. №3754	6	Щиток (мягкий)	1302*1150*58	1					1			
Уп. №3755	6	Щиток (мягкий)	1502*1150*58	1						1		
Уп. №3756	6	Щиток (мягкий)	1702*1150*58	1							1	
Уп. №3757	6	Щиток (мягкий)	1902*1150*58	1								1
Уп. №3758	7	Царга	2024*250*25	2	1	1	1	1	1	1	1	1
	8	Вставка	254*37*22	2								
Уп. №3762	9	Царга	1226*250*25	1	1				1			
Уп. №3763	9	Царга	1426*250*25	1		1				1		
Уп. №3764	9	Царга	1626*250*25	1			1				1	
Уп. №3765	9	Царга	1826*250*25	1				1				1
Уп. №3663	5	Дно кровати ОДВП(8мм)	857*767	4				1				1
Уп. №3664	5	Дно кровати ОДВП(8мм)	857*667	4			1				1	
Уп. №3665	5	Дно кровати ОДВП(8мм)	857*567	4		1				1		
Уп. №3666	5	Дно кровати ОДВП(8мм)	857*467	4	1				1			
Уп. №3450		Комплект для сборки основания		1	1	1	1	1	1	1	1	1
Уп. №3452		Комплект для сборки основания		1			1					1
Уп. №3453		Комплект для сборки основания		1			1				1	
Уп. №3454		Комплект для сборки основания		1		1				1		
Уп. №3455		Комплект для сборки основания		1	1				1			

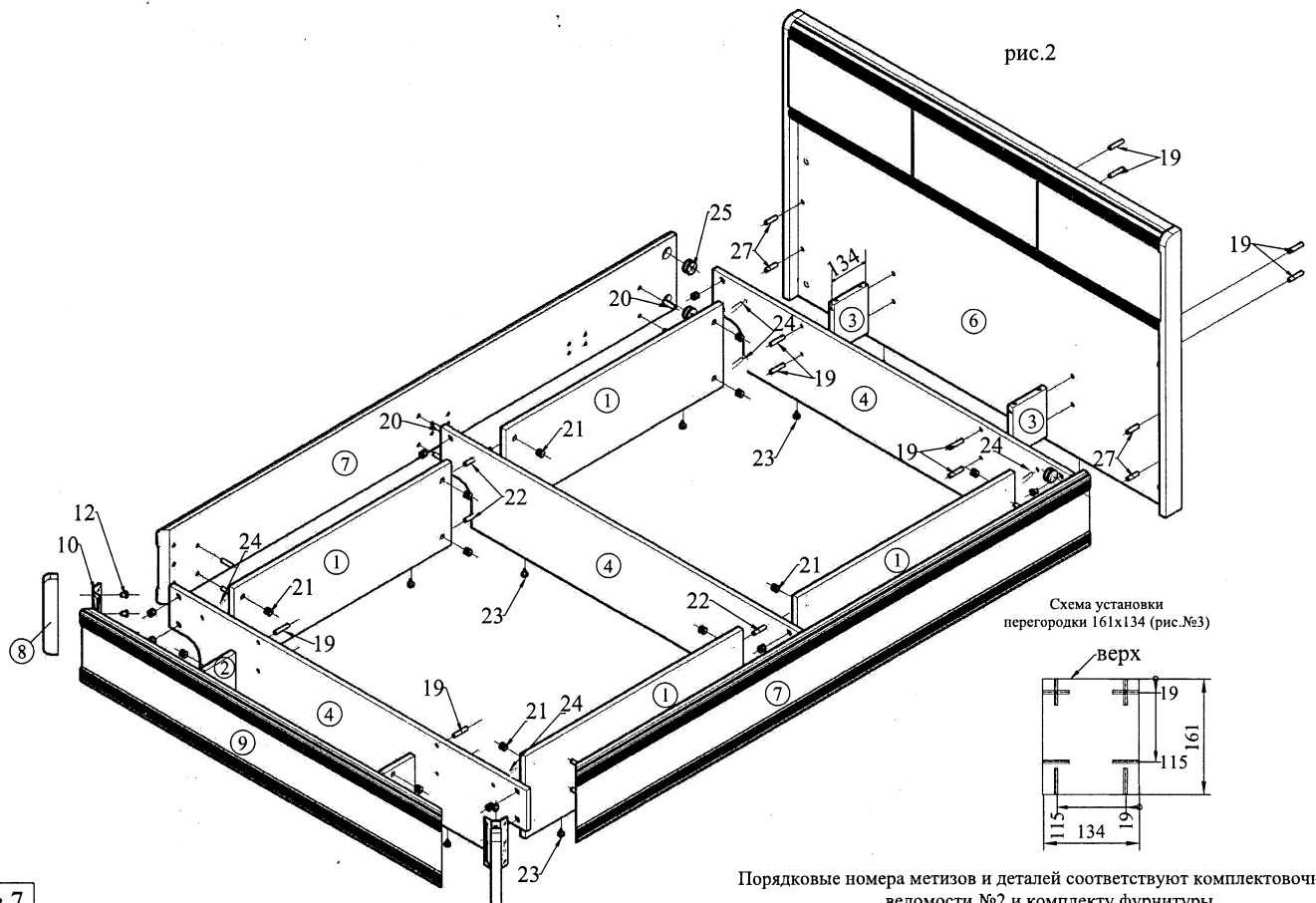

Порядковые номера метизов и деталей соответствуют комплектовочной ведомости №2 и комплекту фурнитуры.



## ОБЩИЕ ТЕХНИЧЕСКИЕ УКАЗАНИЯ ПО СБОРКЕ.

**Перед сборкой внимательно ознакомьтесь с данной инструкцией. Для сборки мебели желательно воспользоваться помощью квалифицированных специалистов.**

**Проверьте комплектность деталей и фурнитуры по комплектовочной ведомости.**  
Во избежание появления царапин, сборку необходимо проводить на мягком подстильном материале.

При сборке необходимо руководствоваться схемами сборки, представленными в прилагаемой инструкции. Рекомендуется монтировать каркас в горизонтальном положении.

Рекомендуемый инструмент для сборки, не входящий в комплект поставки мебели:

- отвертка крестообразная №2;
- молоток слесарный;
- уровень;
- рулетка (3м);
- дрель (шуруповерт);
- сверло Ø2,5х50 мм, Ø5х80 мм и Ø8х80 мм;
- бур по бетону Ø10х160 мм (для модулей, требующих обязательного крепления к стене);
- ключ «рожковый» 10мм. (для модулей, требующих обязательного крепления к стене);
- ключ «рожковый» 13мм. (для кроватей с механизмом подъема матраса и основания)

## ГАРАНТИЙНЫЕ ОБЯЗАТЕЛЬСТВА.

1. Изготовитель гарантирует соответствие мебели требованиям ГОСТ 16371-2014и 19917-2014 при соблюдении условий транспортировки, хранения, сборки, эксплуатации.

2. Гарантийный срок эксплуатации мебели: Для общественных помещений -18 мес., бытового - 24 мес. Гарантийный срок при розничной продаже через торговую сеть исчисляется со дня продажи мебели, при вне розничном распределении - со дня получения ее потребителем.

3. Согласно постановлению правительства Российской Федерации от 16 июня 1977 г. № 720 мебель относится к товарам длительного пользования. В связи с этим по истечении срока службы (10 лет) потребитель должен обратиться в специализированную организацию по ремонту мебели с целью оценки дальнейшей пригодности мебели к безопасной эксплуатации и определение возможного дальнейшего срока службы.

4. Предприятие оставляет за собой право на замену фурнитуры и метизов, не влияющих на изменение конструкции и качества изделия.

5. В мебельном наборе могут быть конструктивные изменения, не указанные в данной инструкции и не ухудшающие качество изделия, так как **МЕБЕЛЬНАЯ КОМПАНИЯ "ПЕРОМ"** постоянно работает над улучшением производимой продукции.

6. При обнаружении брака или некомплектности обращаться к продавцу, указав номер ОТК и дату изготовления.

**ВНИМАНИЕ!** Производственными дефектами изделия не являются:

особенности, обусловленные фактурой материала или стилем изделия, такие как незначительные цветовые отличия или отличия текстуры элементов изделия; незначительные цветовые отличия элементов изделия от образцов, представленных в каталогах и иных печатных изданиях, которое обуславливается особенностями полиграфии; незначительное цветовое отличие элементов изделия от образцов, выставленных в торговых точках, поскольку цвет поверхностей в процессе хранения и эксплуатации может меняться;

по указанной выше причине не является дефектом несопадение по цвету с приобретенной ранее мебелью элементов на замену или элементов по дополнительным заказам; обычное истирание покрытия в местах частого прикосновения;

ослабление соединений, снижение подвижности петель и замков, осложнение хода дверей и ящиков в процессе постоянного использования, вызванные отступлением ухода за изделием.

## ПРАВИЛА УХОДА И ЭКСПЛУАТАЦИИ.

1. Для сохранения эксплуатационных и эстетических качеств мебели в течение длительного срока необходимо соблюдать условия её хранения, правил эксплуатации и ухода.

2. Мебель рекомендуется эксплуатировать в проветриваемом, сухом помещении с температурой воздуха не ниже +10 С, не выше +40 С, и относительной влажностью воздуха 65+15 %.

3. При эксплуатации изделия, имеющих стеклянные створки, полки и зеркала необходимо помнить, что эксплуатация стеклоизделий и зеркал с трещиной сопряжено с риском получения травмы. При появлении трещин надо немедленно заменить стеклоизделие.

4. Во избежание опрокидывания шкафа (тумбы) запрещается в пустом (незаполненном вещами) изделие открывать все двери или выдвигать все ящики одновременно.

5. Пользование кроватью с ортопедической решеткой недопустимо без матраса. Также нежелательны резкие ударные нагрузки во избежание поломок реек эластичного основания.

6. Запрещается использовать механизм подъема в кровати без установленного матраса.

7. В процессе эксплуатации мебели возможно ослабление крепежной фурнитуры - необходимо периодически подтягивать их.

8. Во избежание потери товарного вида мебель и зеркала рекомендуется защищать от прямых солнечных лучей (может привести к изменению цвета), не должна размещаться вблизи отопительных приборов, сырых и холодных стен.

9. Не допускать попадания воды и технических жидкостей на поверхность мебели, не следует ставить на поверхность горячие предметы без теплоизоляционной прокладки.

10. Беречь поверхность мебели от механических повреждений.

11. Для чистки мебели использовать чистую, сухую и мягкую ткань. При необходимости более тщательной очистки, можно использовать средства по уходу за мебелью, после чего вытереть очищаемые элементы досуха.

12. Лицевую фурнитуру следует чистить мягкой тканью с применением хозяйственного мыла, после чего вытирать насухо. Металлические и стеклянные элементы мебели чистить с использованием средств, предназначенными для чистки материалов этого типа.

13. **Внимание! Нельзя применять для чистки мебели эфир, ацетон, бензин и др. растворители, а так же абразивные материалы жесткие средства!**

14. После окончания эксплуатации мебели, ее необходимо утилизировать, для этого необходимо доставить ее на специализированное предприятие по обработке мусора. Часть материалов, из которых изготовлена мебель, отправлены на вторичную переработку. А остатки будут уничтожены либо измельчены для дальнейшего захоронения в специально отведенных местах — это необходимо для сохранения экологии окружающей среды.